

สำเนาฉบับ



ประกาศองค์การบริหารส่วนตำบลสามเมือง
เรื่อง ประกาศผู้ชนะการเสนอราคา จ้างโครงการก่อสร้างรางระบายน้ำจากบ้านนายอุทัย-คลองอีสานเขียว
หมู่ ๑
โดยวิธีเฉพาะเจาะจง

ตามที่ องค์การบริหารส่วนตำบลสามเมือง ได้มีโครงการ จ้างโครงการก่อสร้างรางระบายน้ำจากบ้านนายอุทัย-คลองอีสานเขียว หมู่ ๑ โดยวิธีเฉพาะเจาะจง นั้น

โครงการก่อสร้างรางระบายน้ำจากบ้านนายอุทัย-คลองอีสานเขียว หมู่ ๑ จำนวน ๑ โครงการ ผู้ได้รับการคัดเลือก ได้แก่ ร้านพอเพียง (ชายปลีกก่อสร้างวัสดุอื่นๆ) โดยเสนอราคา เป็นเงินทั้งสิ้น ๑๔๔,๐๐๐.๐๐ บาท (หนึ่งแสนสี่หมื่นสี่พันบาทถ้วน) รวมภาษีมูลค่าเพิ่มและภาษีอื่น ค่าขนส่ง ค่าจดทะเบียน และค่าใช้จ่ายอื่นๆ ทั้งปวง

ประกาศ ณ วันที่ ๒๖ พฤษภาคม พ.ศ. ๒๕๖๕

(นายนิเวศ ดงหงษ์)

นายกองค์การบริหารส่วนตำบลสามเมือง

อปต.สามเมือง
วาง/พิมพ์.....
ตรวจ/ทาน.....
หัวหน้าส่วน.....
ปลัด อปต.....
รองนายก.....



สรุปผลการประมาณราคาค่าก่อสร้าง

ส่วนราชการ องค์การบริหารส่วนตำบลสามเมือง

ประเภท งานอาคาร (ก่อสร้างรางระบายน้ำจากบ้านนายอุทัย - คลองอีสานเขียว หมู่ ๑)

ปริมาณงาน ๑.งานก่อสร้างรางระบายน้ำ คสล. ขนาดกว้าง ๐.๔๐ เมตร ลึก ๐.๔๐ เมตร ยาว ๗๕.๐๐ เมตรพร้อมฝาปิด
๒.งานวางท่อคสล.Ø ๐.๔๐ เมตรจำนวน ๔ จุดรวม ๑๖ ท่อน และท่อคสล.Ø ๐.๖๐ เมตรจำนวน ๑๕ ท่อนพร้อมยาแนว

สถานที่ดำเนินการ บ้านสามเมือง หมู่ ๑ ต.สามเมือง อ.สีดา จ.นครราชสีมา

ฝ่ายออกแบบและประมาณราคา กองช่าง อบต.สามเมือง

ตามแบบ

ประมาณราคาตามแบบ ปร.๔ จำนวน ๒ แผ่น เมื่อวันที่๒๗.....เดือน.....เมษายน.....พ.ศ.....๒๕๖๕.....

ลำดับที่	รายการ	ค่าวัสดุและค่าแรงงาน รวมเป็นเงิน (บาท)	FACTOR F	ค่าก่อสร้างทั้งหมด รวมเป็นเงิน (บาท)	หมายเหตุ
๑	ประเภทต้นทุนงานอาคาร ป้ายโครงการ เงื่อนไข - เงินล่วงหน้าจ่าย ๐ % - ดอกเบี้ยเงินกู้ ๕% - หักเงินประกันงาน ๐ % - ภาษีมูลค่าเพิ่ม (VAT) ๗ %	๑๑๑,๖๕๒.๑๐	๑.๓๐๕๖	๑๔๕,๗๗๒.๙๘	
สรุป	รวมราคาค่าดำเนินการทั้งสิ้น คิดเป็นราคาค่าก่อสร้าง			๑๔๕,๗๗๒.๙๘ ๑๔๕,๐๐๐.๐๐	 ปรับลด
	ตัวอักษร	หนึ่งแสนสี่หมื่นห้าพันบาทถ้วน			

ขนาดหรือ พท.

ตร.ม.

คณะกรรมการกำหนดราคากลางได้ตรวจสอบแล้ว

เฉลี่ยราคาประมาณ

บาท/ตร.ม.

เห็นชอบให้ประมาณราคานี้เป็นราคากลาง

ประมาณราคา

(นายสุรินทร์ ยะปะเต)

นายช่างโยธาชำนาญงาน

ลงชื่อ

(นางสาวฉลา กมลเพชร)

ประธานกรรมการ

ผู้อำนวยการกองคลังรักษาราชการแทน

ปลัดองค์การบริหารส่วนตำบลสามเมือง

อนุมัติ.....

(นายนิเวศ ดงหงษ์)

นายกองค์การบริหารส่วนตำบลสามเมือง

ลงชื่อ

(นายสุรินทร์ ยะปะเต)

นายช่างโยธาชำนาญงาน

กรรมการ

ลงชื่อ

(นายประยุทธ พระเรียง)

นายช่างโยธาปฏิบัติงาน

กรรมการ

ประมาณราคาก่อสร้าง โครงการก่อสร้างวางระบายน้ำจากบ้านนายอุทัย - คลองอีสานเขียว หมู่ 1

ปร.4.แผ่นที่1./2.....

สถานที่ก่อสร้าง บ้านสามเมือง หมู่ 1 ต.สามเมือง อ.สีดา จ.นครราชสีมา

แบบเลขที่

รายการเลขที่

ฝ่ายประมาณราคา กองช่าง อบต.สามเมือง

สำนัก/กอง

กรม

ประมาณการโดย นายสุรินทร์ ยะปะเต

เมื่อวันที่~~๒๗~~.....เดือน...เมษายน.....พ.ศ.....2565.....

ลำดับที่	รายการ	จำนวน	หน่วย	ราคาวัสดุ		ค่าแรงงาน		รวมค่าวัสดุ และค่าแรงงาน	หมายเหตุ
				ราคาหน่วยละ	จำนวนเงิน	ราคาหน่วยละ	จำนวนเงิน		
1	งานดิน								
	1.1 งานดินขุด	39.90	ตร.ม.			90.00	3,591.00	3,591.00	
	1.2 งานคอนกรีตหยาบ	1.98	ลบ.ม.	1,980.00	3,920.40	306.00	605.88	4,526.28	
	1.3 งานคอนกรีตเสริมเหล็ก								
	- คอนกรีตผสมเสร็จรูปลูกบาศก์ 240 กก./ตร.ซม.	15.80	ลบ.ม.	2,060.00	32,548.00	306.00	4,834.80	37,382.80	
	1.3.1 งานเหล็กเสริม								
	- เหล็ก RBØ 9มม.	723.55	กก.	26.40	19,101.72	2.90	2,098.30	21,200.02	
	- ลวดผูกเหล็ก	10.00	กก.	84.00	840.00			840.00	
	1.4 งานไม้แบบและค้ำยัน	79.00	ตร.ม.			135.00	10,665.00	10,665.00	
	- ไม้แบบ(คิด 20%)	15.80	ตร.ม.	300.00	4,740.00			4,740.00	
	รวมยอดยกไป				61,150.12		21,794.98	82,945.10	

ประมาณราคาค่าก่อสร้าง โครงการก่อสร้างวางระบายน้ำจากบ้านนายอุทัย - คลองอีสานเขียว หมู่ 1

ปร.4.แผ่นที่2./2.....

สถานที่ก่อสร้าง บ้านสามเมือง หมู่ 1 ต.สามเมือง อ.สีดา จ.นครราชสีมา

แบบเลขที่

รายการเลขที่

ฝ่ายประมาณราคา กองช่าง อบต.สามเมือง

สำนัก/กอง

กรม

ประมาณการโดย นายสุรินทร์ ยะปะเต

เมื่อวันที่29.....เดือน...เมษายน....พ.ศ.....2565.....

ลำดับที่	รายการ	จำนวน	หน่วย	ราคาวัสดุ		ค่าแรงงาน		รวมค่าวัสดุ และค่าแรงงาน	หมายเหตุ
				ราคาหน่วยละ	จำนวนเงิน	ราคาหน่วยละ	จำนวนเงิน		
รวมยอดยกมา					61,150.12		21,794.98	82,945.10	
2	งานท่อระบายน้ำ คสล.								
	2.1 วางท่อ คสล.Ø 0.40 เมตร 4 จุด	16.00	ท่อน	439.00	7,024.00	188.00	3,008.00	10,032.00	
	2.1 วางท่อ คสล.Ø 0.60 เมตร 1 จุด	15.00	ท่อน	816.00	12,240.00	429.00	6,435.00	18,675.00	
					80,414.12		31,237.98	111,652.10	

หมายเหตุ ที่มาของราคาวัสดุและค่าแรงงาน

- 1.) ราคาวัสดุก่อสร้างท้องถิ่นพาณิชย์จังหวัดนครราชสีมา เดือน ม.ค. /65
- 2.) ราคาวัสดุก่อสร้างส่วนกลางกรมภายในกระทรวงพาณิชย์เดือน ม.ค. /65
- 3.) สอบถามราคาวัสดุจาก บ.ผู้ผลิต ,จากร้านขายวัสดุก่อสร้างในท้องถิ่น
- 4.) ค่าแรงงาน ตามหลักเกณฑ์การคำนวณราคากลางก่อสร้างกรมบัญชีกลาง
- 5.) กำหนดตามความเหมาะสมกับลักษณะงาน และราคาแรงงานในท้องถิ่น
- 6.) วัสดุรวมและค่าแรงงานต่อหน่วย ตามหลักเกณฑ์การคำนวณราคากลางก่อสร้างกรมบัญชีกลาง
- 7.) ตาราง Factor f ใช้ที่ปรับปรุงใหม่ตามหนังสือกรมบัญชีกลาง ด่วนที่สุด ที่ กค 0433.2/ว281 ลงวันที่ 19 มิถุนายน 2563

ประมาณการ.....

(นายสุรินทร์ ยะปะเต)

นายช่างโยธาชำนาญงาน

เห็นชอบ.....

(นางสาวเฉลา กมลเพชร)

ผู้อำนวยการกองคลังรักษาราชการแทน

ปลัดองค์การบริหารส่วนตำบลสามเมือง

อนุมัติ.....

(นายนิเวช ดงหงษ์)

นายกองค์การบริหารส่วนตำบลสามเมือง



(ลงชื่อ).....ผู้ว่าจ้าง
(นายนิเวศ ดงหงษ์)

(ลงชื่อ) *Pariz e.*.....ผู้รับจ้าง
(นายโอกาส ยะปะเต)



(ลงชื่อ).....พยาน
(นางสาว..... กมลเพชร)

(ลงชื่อ) *ศ*.....พยาน
(นางศุภลักษณ์ บุญมา)

องค์การบริหารส่วนตำบลสามเมือง
อำเภอสีดา จังหวัดนครราชสีมา
โครงการก่อสร้างรางระบายน้ำ
จากบ้านนายอุทัย - คลองอีสานเขียว
บ้านสามเมือง หมู่ 1

รายการประกอบประกอบ(ลงชื่อ).....ผู้ว่าจ้าง (ลงชื่อ).....ผู้รับจ้าง



1. วัตถุประสงค์

เพื่อใช้สำหรับเป็นรายการประกอบแบบและแนวทางสำหรับควบคุมงานก่อสร้างทั่วไปที่มีโครงสร้างเป็นคอนกรีตหรือคอนกรีตเสริมเหล็ก
เช่นอาคารทั่วไป สะพาน ท่อลอดถนน ถนน คลองที่เก็บกักน้ำและเขื่อน เขื่อนดิน เขื่อนวงรีของทางราชการที่มีลักษณะดินเหนียว หรือ ป่าตม

2. ความหมาย

คอนกรีต หมายความว่า วัสดุที่ประกอบขึ้นด้วยส่วนผสมของ ปูนซีเมนต์ วัสดุผสมละเอียด เช่น หิน หิน หรือกรวด และน้ำ
คอนกรีตเสริมเหล็ก หมายความว่า คอนกรีตที่มีเหล็กเสริมภายใน โท่ทำหน้าที่รับแรงดัดมากขึ้น

3. วัสดุส่วนผสมคอนกรีต

3.1 ปูนซีเมนต์

- ปูนซีเมนต์ที่ใช้ผสมคอนกรีตโครงสร้าง ให้ใช้ปูนซีเมนต์ปอร์ตแลนด์ ประเภท 1
- คอนกรีตเสริมเหล็กหรือคอนกรีตอัดฉีดและต้องเก็บไว้สูงกว่าพื้นดินไม่น้อยกว่า 0.50 เมตร
- ห้ามใช้ปูนซีเมนต์ที่เสื่อมคุณภาพโดยความชื้น

3.2 หยาบ

- ต้องเป็นทรายน้ำจืด หรือทรายบก ที่มีเม็ดหยาบ คุม แจ็งแวง สะอาด ปราศจากวัสดุอินทรีย์ปน เช่น เปลือกหอย ดิน ฝักจาก และสารอินทรีย์ต่าง ๆ เชื้อปน

3.3 หิน หรือกรวด

- หิน หรือกรวดที่ใช้ต้องมีคุณภาพดี มีความแข็งแรง และเหลี่ยมคม ปราศจากวัสดุอินทรีย์ปน
- ขนาดของหินหรือกรวดต้องเลือกใช้ให้เหมาะสมกับงาน โดยขนาดที่ใหญ่ที่สุดไม่เกิน 1/3 ของส่วนกว้างที่สุดของโครงสร้าง และ ไม่ควรเกิน 1/4
- ต้องล้างหินหรือกรวดให้สะอาดก่อนผสมคอนกรีต

3.4 น้ำ

- น้ำที่ใช้ผสมคอนกรีต ต้องเป็นน้ำจืด สะอาด ปราศจากน้ำมัน กรด ด่าง เกลือหรือสารอื่นที่เป็นอันตรายต่อคอนกรีต และเหล็กเสริม

4 ส่วนผสมคอนกรีต ให้ใช้ส่วนผสม ดังนี้

- ปูนซีเมนต์	336 กก.	- หิน 1 - 2	1.09 ลบ.ม.
- ทรายหยาบ	0.60 ลบ.ม.	- น้ำ	180 ลิตร

- อัตราส่วนของน้ำที่ใช้ผสมคอนกรีตคือมีความเข้มข้นและเหลวพอดี เพื่อสะดวกในการเทคอนกรีตและมีความแข็ง แรงตามที่กำหนด สามารถ

5. การเทคอนกรีต

- แบบหล่อต้องแข็งแรง มั่นคง สามารถรับน้ำหนักคอนกรีตเหลวและน้ำหนักบรรทุกอื่นได้
- พื้นคอนกรีตให้ใช้เครื่องหัวสั้นหรือเครื่องสั้น เขี่ยคอนกรีตให้แบบเต็มแบบหล่อและจับเหล็กเสริม
- ต้องทำการเทคอนกรีตครั้งเดียวไม่เสร็จตลอดจนมีรอยต่อที่แสดงไว้ในแบบ
- ก่อนจะเทคอนกรีตลงในแบบ ให้ทำความสะอาดโดยปราศจากเศษวัสดุที่อยู่ในแบบที่จะเทและอุดรอยรั่วต่าง ๆ ให้เรียบร้อยเสียก่อน หากจำเป็นต้องหยุดพักเทคอนกรีตชั่วคราว ต้องได้รับอนุญาตจากผู้ควบคุมงานกำหนดเสียก่อน
- การสั่นและการเทคอนกรีตต้องทำด้วยความระมัดระวัง ไม่ให้เกิดการแยกตัวของคอนกรีต กรณีที่เทคอนกรีตลงในระยะที่สูงกว่า 1.50 ม. ต้องใช้ท่อหรือรางที่เป็นโลหะหรือบุด้วยโลหะและต้องมีสำหรับกักคอนกรีตไม่ให้ไหล

6. เหล็กเสริมคอนกรีต

- ต้องเป็นเหล็กเส้น เหนียว เป็นเหล็กใหม่ไม่เคยใช้งานมาก่อน ไม่เป็นสนิมกรอบ ไม่เป็นรูน้ำมัน ไม่มีรอยแตกกร้าว
- ใบการกองเก็บ ให้อยู่ในสถานที่ที่มีหลังคาคลุม มีผ้าน้ำกักน้ำฝนและยกสูงเหนือพื้นดิน ไม่น้อยกว่า 30 ซม.
- ห้ามตัดเหล็กเส้นโดยวิธีเผาหรืออบ

1. ผู้รับจ้างจะต้องทำการตรวจสอบแบบและรายการต่างๆให้เป็นที่ยอมรับพร้อมวางแผนปฏิบัติงานให้เหมาะสมถูกต้องตามขั้นตอนและตามมาตรฐานการก่อสร้าง ที่ดีของงานก่อสร้างแต่ละรายการ

2. ผู้รับจ้างต้องมีมาตรการในการป้องกันอุบัติเหตุต่าง ๆ อันอาจเกิดจากการทำงานก่อสร้าง

3. ผู้รับจ้างจะต้องทำการก่อสร้างด้วยความระมัดระวังโดยไม่ให้เกิดความเสียหายต่อทรัพย์สินของทางราชการหรือเอกชนหากเกิดความเสียหายขึ้นผู้รับจ้าง ต้องทำการซ่อมแซมให้ใช้งานได้ดีดังเดิม

4. รถขนส่งวัสดุรวมทั้งเครื่องกลและเครื่องจักรที่ใช้ในงานก่อสร้างต้องปฏิบัติตามกฎหมาย

5. ที่จุดเริ่มต้นและจุดสิ้นสุดโครงการ ฯ รวมทั้งทางแยก ให้ผู้รับจ้างปรับระดับของถนนให้กลมกลืนกับถนนเดิมโดยไม่ทำให้เกิดอุปสรรคต่อการจราจร

6. สาธารณูปโภคต่าง ๆ เช่น ไฟฟ้า, โทรศัพท์, ประปา, ท่อระบายน้ำเป็นต้นที่อยู่บริเวณที่ก่อสร้างและเป็นอุปสรรคต่อการก่อสร้างผู้รับจ้างจะต้องดำเนินการ

7. ท่อ คลส. ที่ใช้ ให้ใช้เพิ่มความยาวตามมาตรฐานที่ผลิตโดยไม่มีกรตัดใช้ในงานและให้ตัดแต่งดินเดิม

และ / หรือ ท้องคลองเดิมบริเวณปลายท่อ ทั้งสองข้างเพื่อให้มีน้ำระบายผ่านท่อได้

8. จำนวน,ขนาดและตำแหน่งท่อระบายน้ำอาจเปลี่ยนแปลงได้ตามความเหมาะสม เพื่อให้สอดคล้องกับสภาพพื้นที่ และสามารถระบายน้ำได้ตั้งนี้ให้ขึ้นอยู่กับดุลพินิจ ของผู้ควบคุมงาน

9. รายการใดที่ไม่ได้กำหนดไว้ในแบบหรือกำหนดไว้ไม่ชัดเจน หรือแสดงไว้ขัดแย้งกัน หรือไม่ปฏิบัติตามหลักวิชาช่างที่ดีในก่อสร้าง ให้รายงานและดำเนินการตามดุลพินิจของคณะกรรมการตรวจการจ้าง ฯ

10. ถ้าหากการเทคอนกรีตโครงสร้างส่วนหนึ่งส่วนใดไม่เสร็จในรวดเดียวแล้ว ต้องหยุดเทคอนกรีตตาม

ที่ผู้ควบคุมงานกำหนด และห้ามเทคอนกรีตในขณะที่ฝนตก เว้นแต่จะมีที่ป้องกัน

11. เขตทางขึ้นอยู่กับสภาพพื้นที่

12. มิติต่าง ๆ มีหน่วยเป็นเมตร นอกจากระบุเป็นอย่างอื่นในแบบ

13. ระยะให้คู่ตัวเลขเป็นหลัก มีให้วัดจากแบบ

14. ในกรณีที่เกิดปัญหาหรือเกิดการเปลี่ยนแปลงใด ๆ ให้อยู่ในดุลพินิจของผู้ควบคุมงาน

องค์การบริหารส่วนตำบลสามเมือง

โครงการก่อสร้าง รางระบายน้ำ จากบ้านนายอุทัย - คลองอีสานเขียว หมู่ 1

สถานที่ บ้านสามเมือง หมู่ 1 ตำบลสามเมือง อำเภอสีดา จังหวัดนครราชสีมา

ผู้นำสำรวจ	
สำรวจ	
เขียนแบบ	นายสุรินทร์ ยะปะเต
วิศวกร	
เห็นชอบ	นางสาวธรรมา กมลเพชร
อนุมัติ	นายนิเวศ ดงหงษ์
หมายเลขแบบ	อบต.สามเมือง...../ 2565
แสดงแบบ	รายการประกอบประกอบแบบ
มาตราส่วน	
รับ / เดือน / ปี	

















งบประมาณจ่ายขาดสะสม ประจำปี ๒๕๖๕

แบบ หมายเหตุ A-2

แผนที่ 2

5

สัญลักษณ์ประกอบแบบ

-  รูปด้าน กำหนดตัวอักษรขอบ เป็นชื่อรูปด้าน กำหนดตัวอักษรและตัวเลขขอบ เป็นหมายเลขแบบที่แบบแคชยู
-  รูปตัดอาคาร กำหนดตัวอักษรขอบ เป็นชื่อรูปตัด กำหนดตัวอักษรและตัวเลขขอบ เป็นหมายเลขแบบที่แบบแคชยู
-  รูปตัดขยายอาคาร กำหนดตัวอักษรและตัวเลขขอบ เป็นหมายเลขรูปตัดขยาย กำหนดตัวอักษรและตัวเลขขอบ เป็นหมายเลขแบบที่แบบแคชยู
-  แบบขยายทั่วไป กำหนดตัวอักษรและตัวเลขขอบ เป็นหมายเลขแบบขยาย กำหนดตัวอักษรและตัวเลขขอบ เป็นหมายเลขแบบที่แบบแคชยู
-  แบบขยายย่อย กำหนดตัวอักษรและตัวเลขขอบ เป็นหมายเลขแบบขยายย่อย กำหนดตัวอักษรและตัวเลขขอบ เป็นหมายเลขแบบที่แบบแคชยู
-  แนวเสา กำหนดตัวอักษรแนวเสาในแนวตั้ง หรือ แนวหัว เป็นตัวเลข กำหนดตัวอักษรแนวเสาในแนวนอน หรือ แนวระนาบ เป็นตัวหนังสือ
-  ระบอบอาคารสิ่งปลูกสร้าง
-  ระบอบอาคารสิ่งปลูกสร้าง
-  ระบอบอาคารสิ่งปลูกสร้าง
-  ระบอบอาคารสิ่งปลูกสร้าง
-  เส้นและแนวระดับที่ขึ้น
-  เส้นอ้างอิงแนวเสา
-  เส้นและแนวระดับที่ขึ้น
-  หรือส่วนต่างๆที่ต่อจากที่ต่อเนื่อง
-  แสดงการระดับ
-  จุดเริ่มต้นงานก่อสร้าง
-  แนวลาดเอียง กำหนดทิศทาง
- แสดงแนวการระบุ หรือการระบุ
- MATCHED LINE (PART 1.) (PART 2.) แสดงแนวส่วนต่อเนื่อง (MATCHED LINE)



(ลงชื่อ).....ผู้ว่าจ้าง (นางนิเวศ ดงหงษ์) (นางนิเวศ ดงหงษ์)
 (ลงชื่อ).....ผู้รับจ้าง (นายโอกาส ยะปะเต) (นายโอกาส ยะปะเต)



สารบัญแบบ (นางสาวเจลา กมลเพ็ชร) พยาน (นางศุภลักษณ์ บุปผมา) พยาน

เลขที่	รายละเอียดแบบ	จำนวน
A-1	สารบัญแบบ,สัญลักษณ์ประกอบแบบ ,บัญชีแสดงปริมาณงาน	1
A-2	รายการประกอบประกอบแบบ	2
A-3	แผนที่ตั้งโครงการ	3
A-4	รูปตัดถนน	4
A-5	รายละเอียดป้ายโครงการ	5

บัญชีปริมาณงาน

รายการ
1.งานก่อสร้างรางระบายน้ำ คสล. ขนาดกว้าง 0.40 เมตร ลึก 0.40 เมตร ยาว 75.00 เมตรพร้อมฝ้าปิด
2.งานวางท่อคสล.Ø 0.40 เมตรจำนวน 4 จุดรวม 16 ท่อน และท่อคสล.Ø 0.60 เมตร จำนวน 15 ท่อนพร้อมยาแนว
3. งานติดตั้งป้ายโครงการ จำนวน 1 ป้าย



องค์การบริหารส่วนตำบลสามเมือง

โครงการก่อสร้าง รางระบายน้ำ
จากบ้านนายอุทัย - คลองอีสานเขียว หมู่ 1

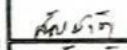
สถานที่ บ้านสามเมือง หมู่ 1
ตำบลสามเมือง อำเภอสีดา จังหวัดนครราชสีมา

ผู้นำสำรวจ 
นายสุวิทย์ วัฒนกุล
ตำแหน่ง วิศวกร

สำรวจเขียนแบบ นายสุวิทย์ ยะปะเต
ตำแหน่ง วิศวกรชำนาญการ

วิศวกร 

เห็นชอบ 
นางสาวเจลา กมลเพชร
ผู้อำนวยการก่อสร้างโครงการ
และผู้อำนวยการบริหารงานก่อสร้าง

อนุมัติ 
นายนิเวศ ดงหงษ์
ตำแหน่ง นายกองค์การบริหารส่วนตำบล

หมายเลขแบบ อบต.สามเมือง / 2565

แสดงแบบ สารบัญแบบ
บัญชีปริมาณงาน

มาตราส่วน

วัน / เดือน / ปี

งบประมาณจ่ายขาดสะสม
ประจำปี ๒๕๖๕

แบบ หมายเลข
A-1
แผ่นที่ 1
5



(ลงชื่อ) ๙๐ ผู้ว่าจ้าง (ลงชื่อ) Antze ผู้รับจ้าง

(นายนิเวศ ดงหงษ์) (นายโอกาส ยะปะเต)

(ลงชื่อ) พยาน (ลงชื่อ) พยาน

(นางศุภลักษณ์ บุญมา)

จุดเริ่มต้นโครงการ
0+ 000 กม.

วางท่อระบายน้ำ คล.๑ ๐.๔๐ เมตร
จำนวน 4 ท่อนพร้อมยาแนว

วางท่อระบายน้ำ คล.๑ 0.40 เมตร
จำนวน 4 ท่อนพร้อมยาแนว

แนววางระบายน้ำ คล.๑
(ดูแบบขยาย)

น้ำท่วมขัง

วางท่อระบายน้ำ คล.๑ 0.40 เมตร
จำนวน 4 ท่อนพร้อมยาแนว

วางท่อระบายน้ำ คล.๑ 0.40 เมตร
จำนวน 4 ท่อนพร้อมยาแนว

วางท่อระบายน้ำ คล.๑ 0.60 เมตร
จำนวน 15 ท่อนพร้อมยาแนว

อีสานเขียว

จุดเริ่มสิ้นสุดโครงการ
0+ 106 กม.



องค์การบริหารส่วนตำบลสามเมือง

โครงการก่อสร้าง รางระบายน้ำ
จากบ้านนายอุทัย - คลองอีสานเขียว หมู่ 1

สถานที่
บ้านสามเมือง หมู่ 1
ตำบลสามเมือง อำเภอสีดา จังหวัดนครราชสีมา

ผู้นำสำรวจ ศ. ศ.
(ศุภลักษณ์ บุญมา)
ตำแหน่ง วิศวกร

สำรวจเขียนแบบ นายสุรินทร์ ยะปะเต
ตำแหน่ง วิศวกร

วิศวกร (ศ. ศ.)
ตำแหน่ง (ศ. ศ.)

เห็นชอบ นางสาวเจดา กมลเพชร
ผู้อำนวยการศูนย์ศึกษาธิการ
ปฎิบัติการในทอสมทบ

อนุมัติ นายนิเวศ ดงหงษ์
ตำแหน่ง นายกองค์การบริหารส่วนตำบล

หมายเลขแบบ อบต.สามเมือง / 2565

แสดงแบบ แผนที่

มาตราส่วน

วัน / เดือน / ปี

งบประมาณจ่ายขาดสะสม ประจำปี ๒๕๖๕	งบลงทุน	๓
	งบดำเนินงาน	๓
	งบอุดหนุน	๕

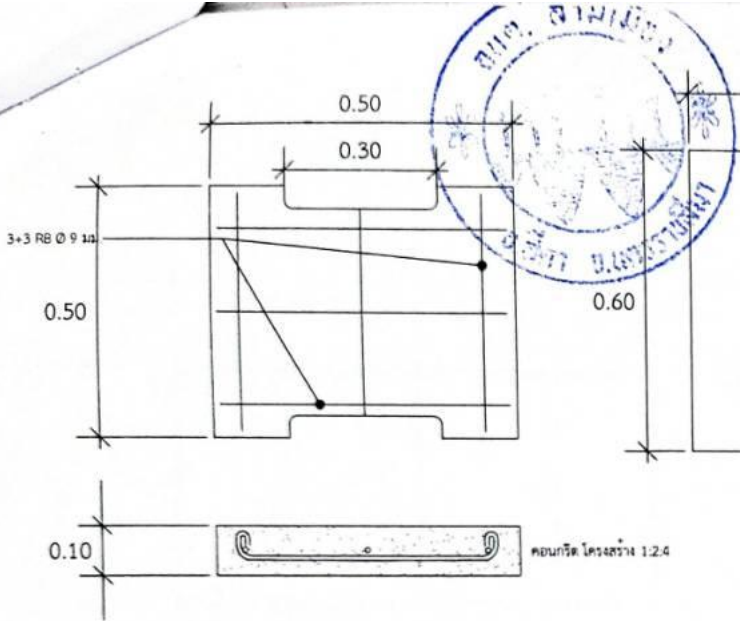

รูปขยาย ฝารางน้ำ คสล.

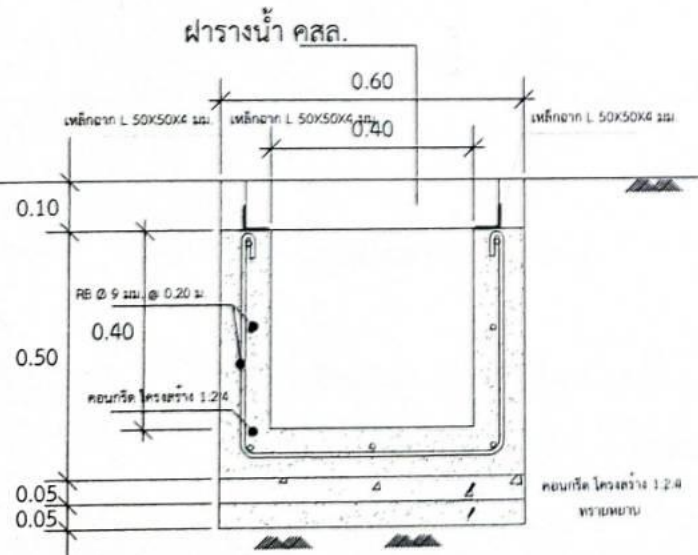

รูปตัด รางระบายน้ำ

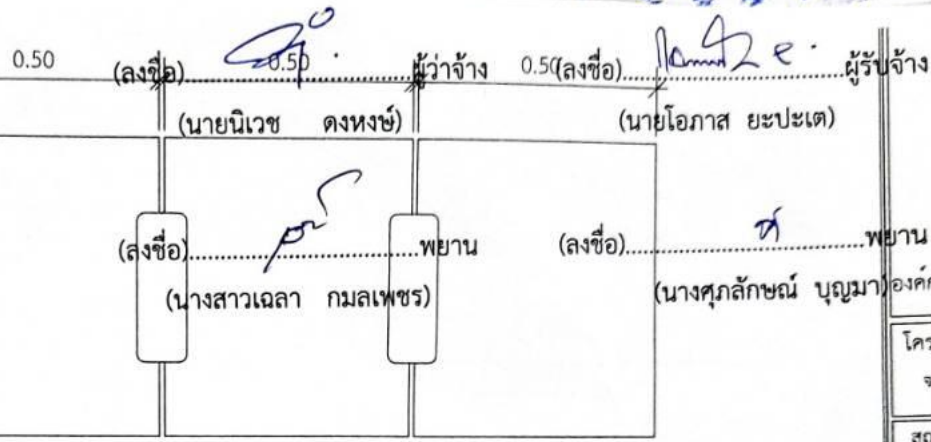

องค์การบริหารส่วนตำบลสามเมือง
 โครงการก่อสร้าง
 ขยายถนนคสล.
 จากถนนลาดยาง - บ้านนายสัญชาติ
 บ้านสามเมือง หมู่ 1
 สถานที่
 บ้านสามเมือง หมู่ 1
 ตำบลสามเมือง อำเภอสีดา จังหวัดนครราชสีมา

ผู้นำสำรวจ	
สำรวจเขียนแบบ	นายสุรินทร์ ยะปะเต
วิศวกร	
เห็นชอบ	นางสาวเฉลา กมลเพชร ผู้อำนวยการองค์การบริหารส่วนตำบลสามเมือง
อนุมัติ	นายนิเวศ ดงหงษ์ หัวหน้างาน องค์การบริหารส่วนตำบลสามเมือง
หมายเลขแบบ	อบต. สามเมือง / 2565
แสดงแบบ	รูปตัดแสดงโครงสร้างถนน ขยายแปลงวางเหล็ก
มาตราส่วน	
รับ / เดือน / ปี	
งบประมาณจ่ายขาดสะสมประจำปี ๒๕๖๕	แบบ ทรายเหนียว A-4 4 5



(ลงชื่อ).....ผู้ว่าจ้าง
(นายนิเวศ ดงหงษ์)

(ลงชื่อ).....ผู้รับจ้าง
(นายโอกาส ยะปะเต)

(ลงชื่อ).....พยาน
เหล็กกล่อง 1 (นางสาวเฉลา กมลเพชร)

(ลงชื่อ).....พยาน
(นางศุภลักษณ์ บุญมา)

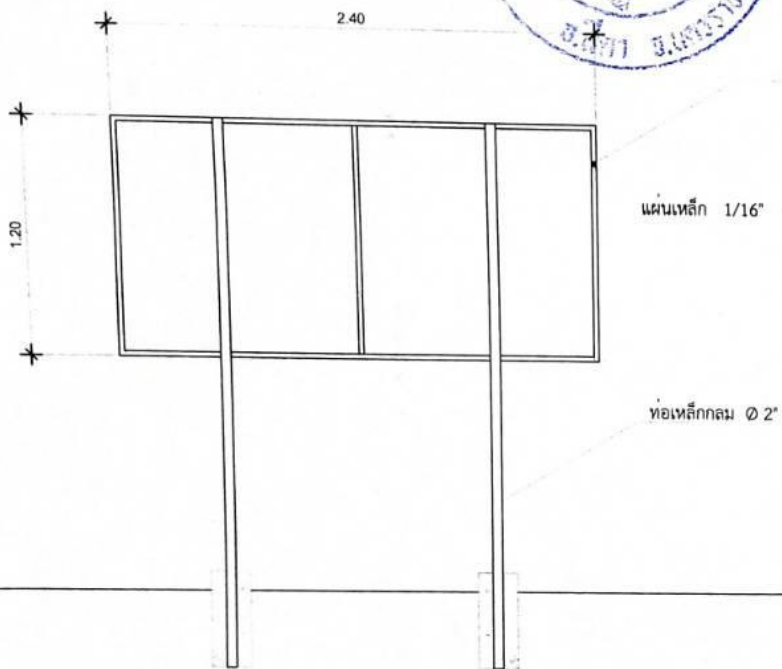

รูปด้านหลังป้ายโครงการ



รูปด้านหน้าป้ายโครงการ

หมายเหตุ

- ก่อนทาสีจริงให้ทาสีกันสนิมก่อน 2 ครั้ง
- เสာ , แผ่นป้ายให้ทาสีเขียวทั้ง 2 ด้าน โดยใช้สีน้ำมัน และตัวหนังสือสีขาว
- ขนาดตัวหนังสือกำหนดตามความเหมาะสม ข้อความตามที่กำหนด
- จุดติดตั้งกำหนดตามความเหมาะสมของสภาพพื้นที่ หรือช่างควบคุมงานเป็นผู้กำหนด

โครงการก่อสร้าง รางระบายน้ำ
จากบ้านนายอุทัย - คลองอีสานเขียว หมู่ 1

สถานที่ บ้านสามเมือง หมู่ 1
ตำบลสามเมือง อำเภอสิดา จังหวัดนครราชสีมา

ผู้นำสำรวจ	
สำรวจ	
เขียนแบบ	
วิศวกร	
เห็นชอบ	
อนุมัติ	

นายนิเวศ ดงหงษ์
ตำแหน่ง นายกองค์การบริหารส่วนตำบล

หมายเลขแบบ อบต.สามเมือง..... / 2565

แสดงแบบ ป้ายโครงการ

มาตราส่วน

รับ / เดือน / ปี

งบประมาณจ่ายขาดสะสม ประจำปี ๒๕๖๕

แบบ หมายเลข A-5
หน้า 5